



my by EVAN
HEAT

КАТАЛОГ ОБОРУДОВАНИЯ

для автоматизации
систем отопления

- 3** О компании
- 4** Поддержка
- 5** Продукция
- 6** МуHeat Go!. Описание, характеристики
- 8** МуHeat Go!+. Описание, характеристики
- 10** МуHeat Smart 2. Описание, характеристики
- 12** МуHeat Smart 2. Блоки расширения
- 16** МуHeat Smart 2. Схемы подключений
- 30** МуHeat Pro. Описание, характеристики
- 34** МуHeat Pro. Блоки расширения
- 36** МуHeat Pro. Схемы подключений

О КОМПАНИИ MyHeat

MyHeat ЗДЕСЬ УПРАВЛЯЮТ ТЕПЛОМ

Компания MyHeat более 7 лет помогает людям жить с комфортом и в безопасности, не думая о проблемах в системе отопления.



Разрабатываем и производим инновационные «smart» решения для Вашего дома



Сильная команда, высокопрофессиональных специалистов



Выбрали приоритетным направлением отопление, поэтому знаем об этом все



Сотрудничаем с партнерами и представительствами в России и за рубежом

Основная наша концепция заключается в том, чтобы создать универсальный продукт, подходящий ко всем моделям котлов

Свои первые шаги по автоматизации систем отопления мы начали в 2013 году, когда получили свой первый заказ на разработку устройства, способного управлять системой отопления через мобильное приложение смартфона. Вызов был принят, и мы занялись разработкой и тестированием нашего легендарного контроллера MyHeat Вазе. Данный контроллер представлял из себя полноценный "компьютер" с операционной системой Ипих, и имел возможность управлять всеми элементами системы отопления. Задача клиента была решена. На ее реализацию нам потребовалось 1,5 года с учетом тестирования. Таким образом, наш первый универсальный контроллер появился на свет в 2015 году, и управлял не только котлом по цифровой шине, но также насосами и смесительными группами.

Наша квалификация позволяет разрабатывать востребованные новые продукты в рынке и модернизировать их. Мы всегда слышим наших клиентов, об этом свидетельствует наш простой и дружелюбный интерфейс.

MyHeat - ваш надежный партнер в сфере автоматизации систем отопления.

О документе

Вся техническая документация постоянно обновляется и корректируется. Также обновляется веб-интерфейс и мобильное приложение MyHeat. В связи с этим тексты настоящего документа несут только ознакомительную информацию, которая предназначена помочь Вам

выбрать и скомплектовать оборудование для автоматизации системы отопления.

Актуальные версии технических документов доступны на сайте myheat.net в разделе «Продукция». Документ доступен для чтения и скачивания в формате PDF



Также в разделе «Поддержка» Вы найдете информацию о подключении и настройке всей линейки контроллеров MyHeat схемы подключения, пошаговые инструкции по добавлению инженерного оборудования и его настройке и т.д.



Контроллеры MyHeat сочетаются с большинством котлов отопления, как с отечественными, так и с зарубежными. Проверить совместимость MyHeat с котлом Вы сможете по одноименной ссылке на сайте.

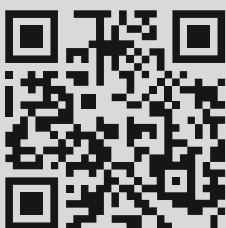

Раздел «Подбор оборудования для системы отопления» также позволит легко и просто подобрать необходимое оборудование для автоматизации Вашей системы отопления.

Получите больше информации о продукции MyHeat

Мы работаем с понедельника по пятницу с 8:00 до 19:00,
а также в субботу с 10:00 до 18:00 по МСК
и с удовольствием ответим на все Ваши вопросы.

Звонок по России бесплатный
8-800 707-26-47



Служба поддержки
support@myheat.net



MyHeat GO!+

Управление котлом по шинам Opentherm, eBus, Navien, BSB, Ariston, Chaffoteaux.

Осуществляет управление бойлером косвенного нагрева, позволяя регулировать температурный режим до одной зоны отопления.



MyHeat GO!+

Управление котлом по шинам Opentherm, eBus, Navien, BSB, Ariston, Chaffoteaux.

Осуществляет управление бойлером косвенного нагрева, позволяя регулировать температурный режим до одной зоны отопления.

Имеет встроенный аккумулятор и радиомодуль.



MyHeat Smart 2

Управление котлом по шинам Opentherm, eBus, Navien, BSB, Ariston, Chaffoteaux.

Осуществляет управление котлами (основной/резервный), бойлером косвенного нагрева, насосами, смесительными узлами, 3-х и 2-х ходовыми клапанами, предоставляет возможность регулировать температурный режим до 5 зон отопления включительно.



MyHeat Smart 2

Управление котлом по шинам Opentherm, eBus, Navien, BsB, Ariston, Chaffoteaux.

Осуществляет управление каскадом котлов, бойлером косвенного нагрева, насосами, смесительными узлами, 3-хи 2-х ходовыми клапанами, предоставляет возможность регулировать температурный режим до 80 сред отопления включительно.

MyHeat Go!

ХАРАКТЕРИСТИКИ ОПИСАНИЕ

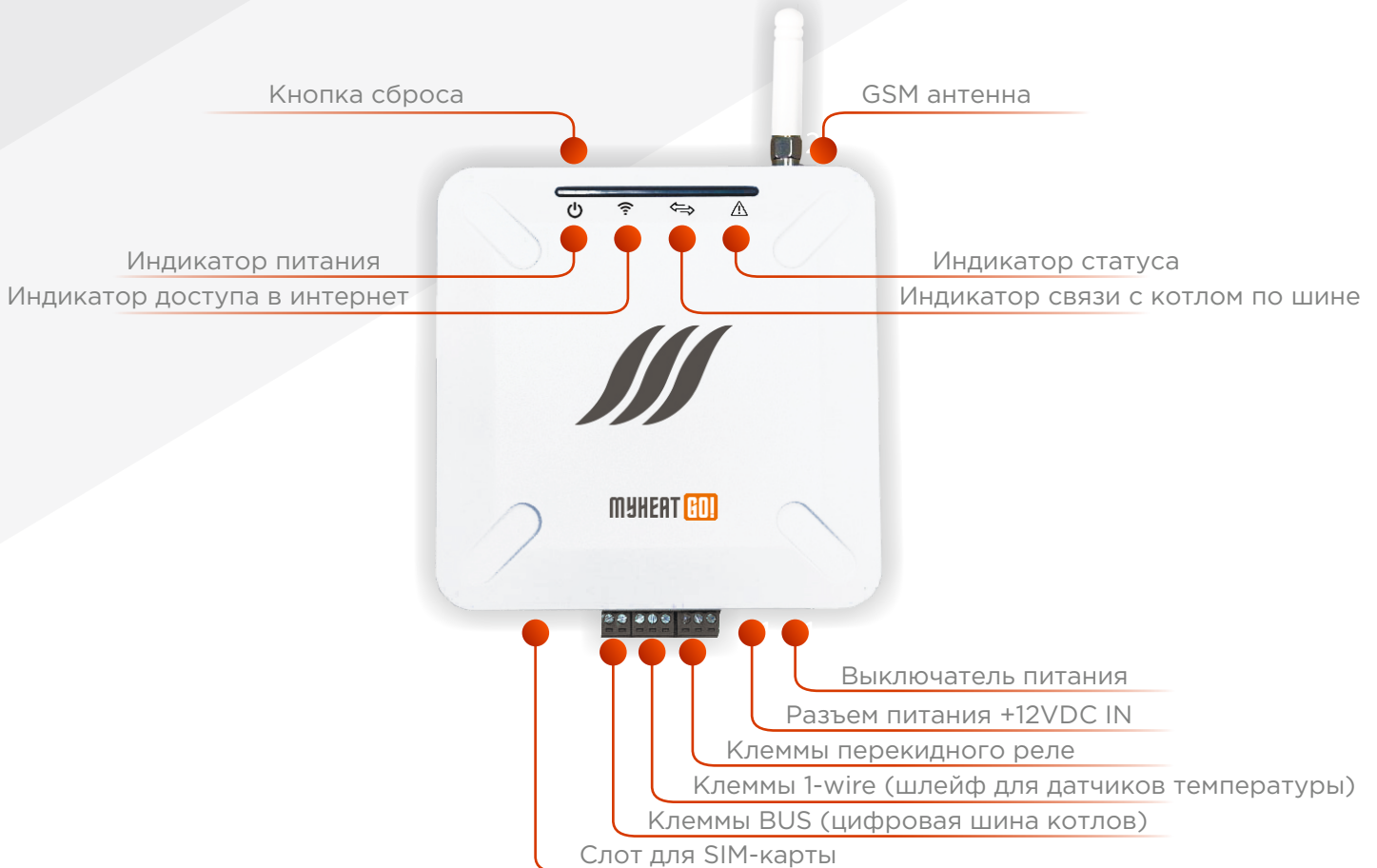

Экономия до 45%



Единый вход для всех цифровых шин



Погодозависимое управление



Подключение 2-х котлов (основной/резервный)



Подключение беспроводных датчиков

Контроль протечки воды



Автоматическая настройка



Защита от замерзания



Своевременное оповещение



Локальный интерфейс управления



Управление котлом по шинам Opentherm, eBus, Navien, BsB, Ariston, Chaffoteaux. Осуществляет управление котлом, бойлером косвенного нагрева, предоставляет возможность регулировать температурный режим одной зон отопления. Автоматическая настройка контроллера при первом включении.

MyHeat Go!

ХАРАКТЕРИСТИКИ КОМПЛЕКТАЦИЯ



Паспорт технического изделия

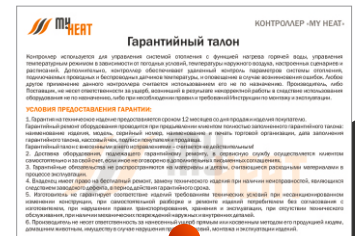
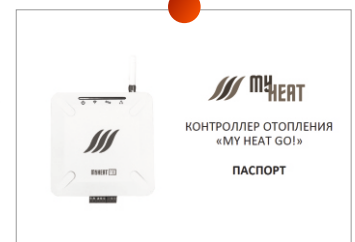

ТЕХНИЧЕСКИЕ ХАРАКТЕРИСТИКИ КОНТРОЛЛЕРА:

Габаритные размеры, не более, мм (ШхГхВ)

Способ крепления корпуса

Питание

Интерфейсы

Беспроводной модуль

Web-интерфейс

Внутренняя энергонезависимая память

Релейные коммутируемые выходы

Связь

Масса

120 x 120 x 29

DIN-рейка

постоянный ток, не более 1А

напряжение - от 9 до 12 VDC

1-Wire, BUS- универсальный, поддерживает

протоколы Opentherm, eBus, Navien, LPB,

Ariston, Chaffoteaux.

Wi-Fi 802.11 b/g/n

есть

есть

количество - 1 шт.

максимальный ток - до 3 А

напряжение - 250VAC, 30VDC

SIM-карта microSIM, 1 слот

Частота 850/900/1800/1900MHz

Тип передачи GPRS, до 85.6 kbps

Антенна внешняя, разъем SMA-F

182 гр.

MyHeat Go!+

ХАРАКТЕРИСТИКИ ОПИСАНИЕ

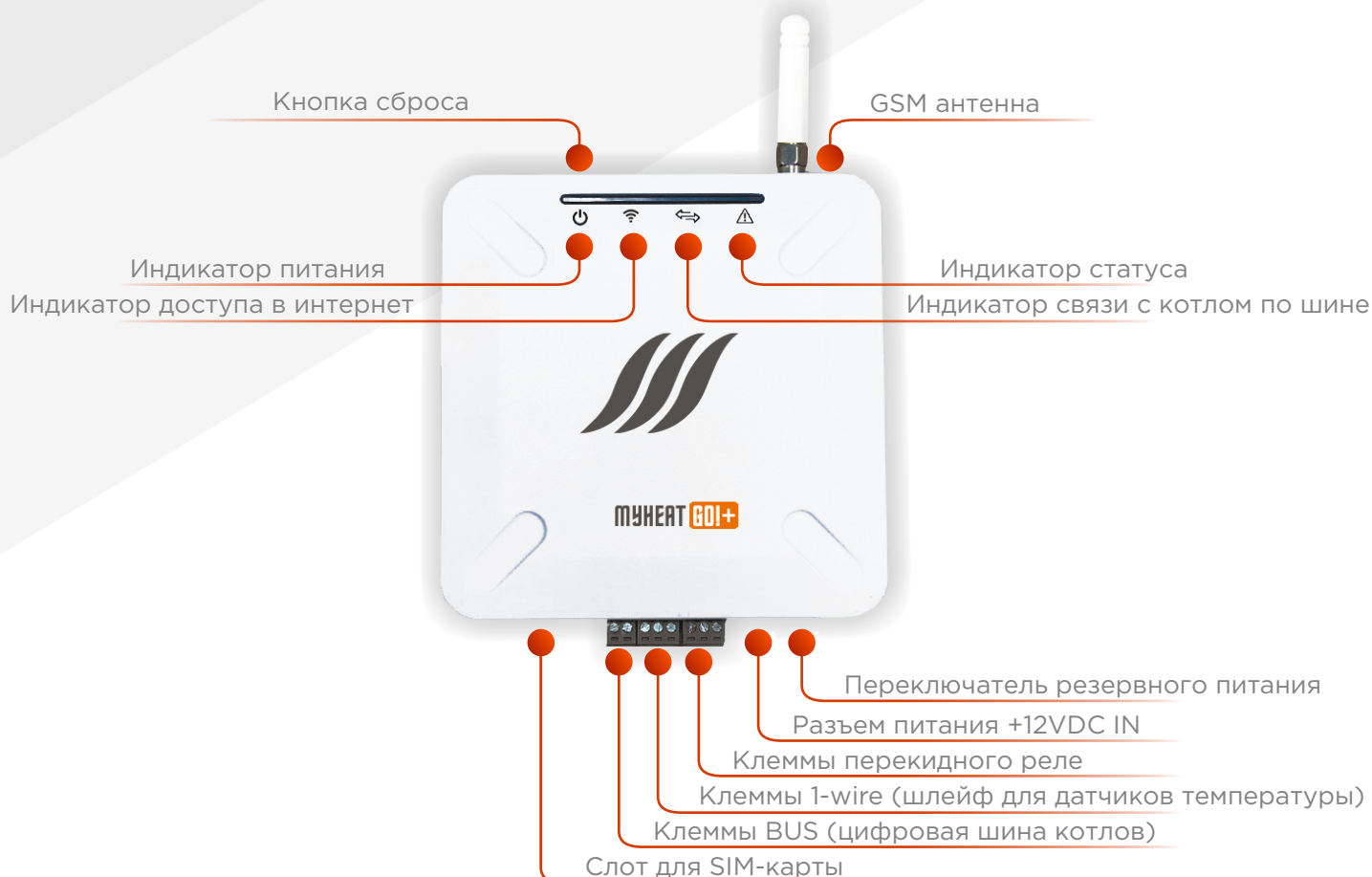

Экономия до 45%



Единый вход для всех цифровых шин



Погодозависимое управление



Подключение 2-х котлов (основной/резервный)



Встроенный источник резервного питания



Встроенный приемник для подключения радиодатчиков

Контроль протечки воды



Автоматическая настройка



Защита от замерзания



Своевременное оповещение



Локальный интерфейс управления



Управление котлом по шинам Opentherm, eBus, Navien, BsB, Ariston, Chaffoteaux. Осуществляет управление котлом, бойлером косвенного нагрева, предоставляет возможность регулировать температурный режим одной зон отопления. Автоматическая настройка контроллера при первом включении.

MyHeat Go!+

ХАРАКТЕРИСТИКИ КОМПЛЕКТАЦИЯ



Паспорт технического изделия

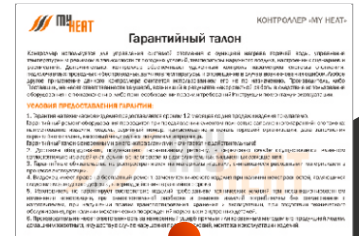
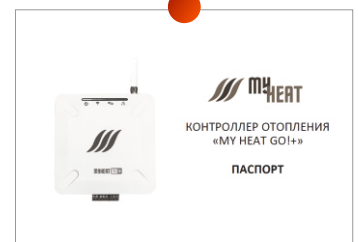

ТЕХНИЧЕСКИЕ ХАРАКТЕРИСТИКИ КОНТРОЛЛЕРА:

Габаритные размеры, не более, мм (ШхГхВ)

Способ крепления корпуса

Питание

Интерфейсы

Беспроводной модуль

Web-интерфейс

Внутренняя энергонезависимая память

Релейные коммутируемые выходы

Связь

Масса

120 x 120 x 29

DIN-рейка

постоянный ток, не более 1А

напряжение - от 9 до 12 VDC

1-Wire, BUS - универсальный, поддерживает

протоколы Opentherm, eBus, Navien, LPB,

Ariston, Chaffoteaux.

Wi-Fi 802.11 b/g/n

есть

есть

количество - 1 шт.

максимальный ток - до 3 А

напряжение - 250VAC, 30VDC

SIM-карта microSIM, 1 слот

Частота 850/900/1800/1900MHz

Тип передачи GPRS, до 85.6 kbps

Антенна внешняя, разъем SMA-F

203 гр.

MyHeat Smart 2

ХАРАКТЕРИСТИКИ ОПИСАНИЕ



Экономия до 45%



Единый вход для всех цифровых шин



Погодозависимое управление



Подключение 2-х котлов (основной/резервный)



Подключение беспроводных датчиков

Контроль протечек и датчиков охраны



Управление двумя смесителями



Защита от замерзания



Своевременное оповещение



Локальный интерфейс управления



Управление котлом по шинам Opentherm, eBus, Navien, BsB, Ariston, Chaffoteaux. Осуществляет управление котлами (основной/резервный), бойлером косвенного нагрева, насосами, смесительными узлами, 3-х и 2-х ходовыми клапанами, предоставляет возможность регулировать температурный режим до 5 зон отопления включительно.

MyHeat Smart 2

ХАРАКТЕРИСТИКИ КОМПЛЕКТАЦИЯ



Паспорт технического изделия

Блок питания

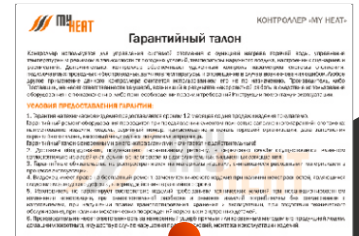

Гарантийный талон

ТЕХНИЧЕСКИЕ ХАРАКТЕРИСТИКИ КОНТРОЛЛЕРА:

Габаритные размеры, не более, мм (ШxГxВ)

Способ крепления корпуса

Питание

Интерфейсы

Беспроводной модуль

Web-интерфейс

Внутренняя энергонезависимая память

Релейные коммутируемые выходы

Универсальный вход (дискретный)/
выход (типа открытый коллектор)

Связь

Масса

71 x 90,2 x 57,8

DIN-рейка

постоянный ток, не более 1А

напряжение - от 9 до 12 VDC

1-Wire, BUS - универсальный, поддерживает
протоколы Opentherm, eBus, Navien, LPB,
Ariston, Chaffoteaux.

Wi-Fi 802.11 b/g/n

есть

есть

количество - 1 шт.

максимальный ток - до 3 А

напряжение - 250VAC, 30VDC

DIO - 4 шт, напряжение до 12 VDC

SIM-карта microSIM, 1 слот

Частота 850/900/1800/1900MHz

Тип передачи GPRS, до 85.6 kbps

Антенна внешняя, разъем SMA-F

360 гр.

MyHeat Smart 2

БЛОКИ РАСШИРЕНИЯ



Радиомодуль MyHeat RDT

Предназначен для взаимодействия с беспроводными датчиками и устройствами MyHeat.



SEARCH

кнопка поиска беспроводных датчиков



шина для подключения контроллера

и шлейфа цифровых датчиков температуры



868-870 МГц до 100м



Блок симисторов на 2 выхода MyHeat

Предназначен для бесшумной коммутации двух выходов электрической нагрузки посредством симистора.



общий контакт (IN 250VAC)



контакт симистора 1 (OUT)



контакт симистора 2 (OUT)



питание блока +12VDC



клеммы OK 1 и OK 2

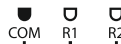

2-х, 3-х, 4-х ходовые клапаны; насосы;
инженерные устройства; ток до 3А



Блок реле на 2 выхода MyHeat

Предназначен для коммутации двух выходов электрической нагрузки посредством электромагнитного реле.



нормально открытый контакт реле



нормально закрытый контакт реле



общий контакт (IN 250VAC, 30VDC)



питание блока +12VDC



клеммы OK 1 и OK 2

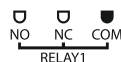

2-х, 3-х, 4-х ходовые клапаны; насосы;
инженерные устройства; ток до 3А



Датчик температуры настенный (проводной) MyHeat

Датчик комнатной температуры для настенного монтажа. Быстрый монтаж без пайки на винтовых зажимах. Датчики температуры подключаются в один шлейф на клемму 1-wire. В корпусе предусмотрены отверстия для скрытой подводки кабеля. Для коммутации необходимо использовать кабель "витая-пара" UTP или FTP категории не ниже 5е. В комплекте двухсторонний скотч.



от 0 °С до +40 °С

Радиодатчик температуры и влажности комнатный MyHeat

Беспроводной датчик комнатной температуры и влажности для настенного монтажа. Быстрый монтаж и настройка, в комплекте двухсторонний скотч. Беспроводные датчики температуры и влажности подключаются к радиомодулю MyHeat RDT. Батарейка CR2032.



от 0 °С до +40 °С

Датчик температуры в колбе (проводной) MyHeat

Датчик температуры в колбе может монтироваться накладным способом, либо в гильзу. Применяется для измерения температуры теплоносителя, воды в бойлерах ГВС, стяжки теплого пола и улицы.

Датчики температуры подключаются в один шлейф на клемму 1-wire. Для коммутации необходимо использовать кабель "витая-пара" UTP или FTP категории не ниже 5е. Провода: красный (VCC), желтый (DATA), черный (GND)



от -40 °С до +110 °С

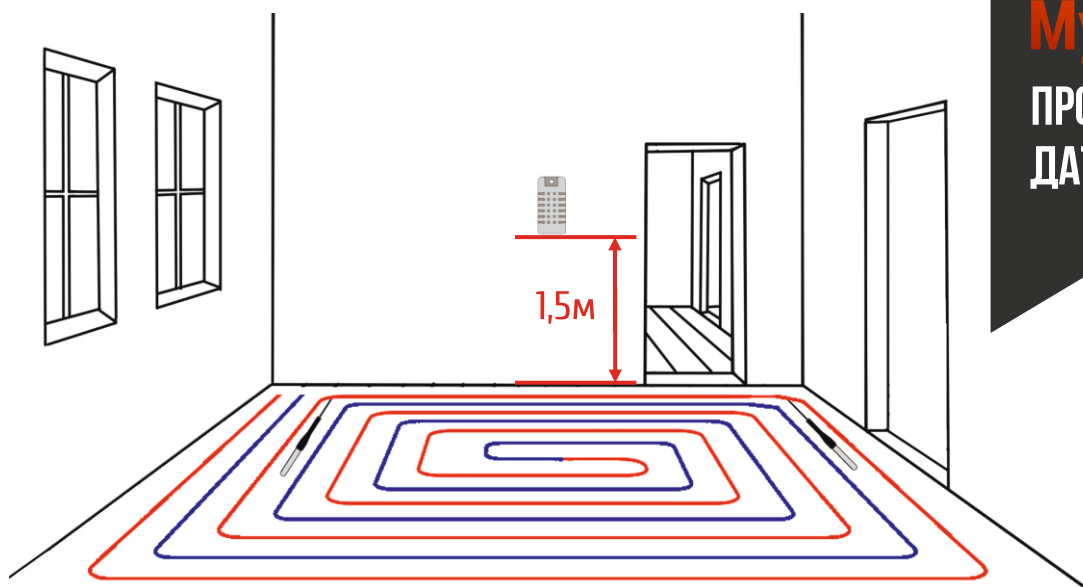

Подключение датчиков температуры производится кабелем UTP или FTP категории не ниже 5 (витая пара) на клеммы 1 - wire.

Контролер имеет один вход 1 - wire и по одному на каждом блоке расширения MyHeat RL6 и MyHeat RL6S (стр. 26)

Для фиксации кабеля при подключении настенных датчиков используйте встроенные винтовые зажимы. После подключения необходимо зафиксировать датчик на поверхности и установить крышку на корпус.

Для подключения датчика в колбе необходимо спаивать и изолировать соединения, либо использовать клеммные разъемы.

Подключение одного или нескольких датчиков осуществляется в шлейф согласно схеме подключения.

При подключении датчика в колбе длина кабеля от датчика до места соединения со шлейфом должна быть минимальной.

Важная особенность: датчик температуры подачи, предназначенный для управления смесительным узлом, подключается к тому же модулю расширения, к которому подключен привод клапана.

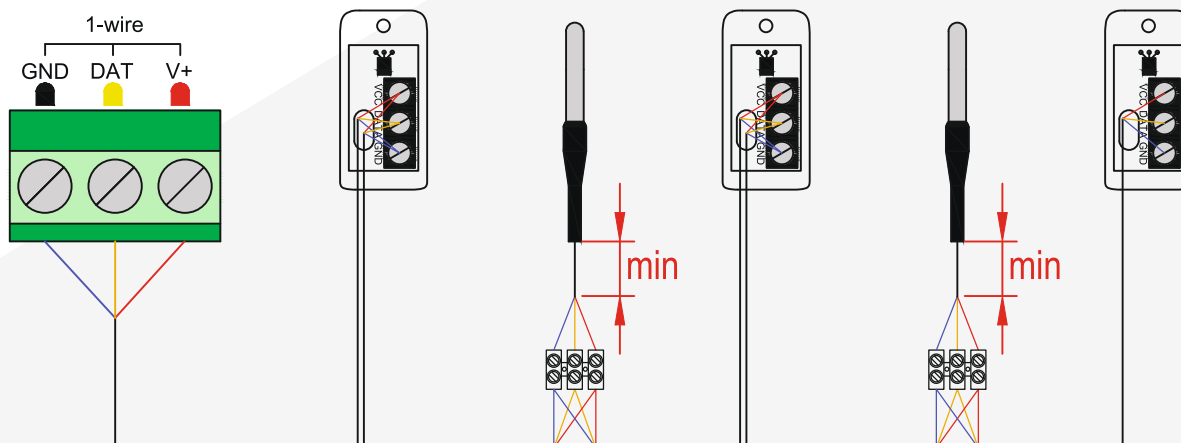

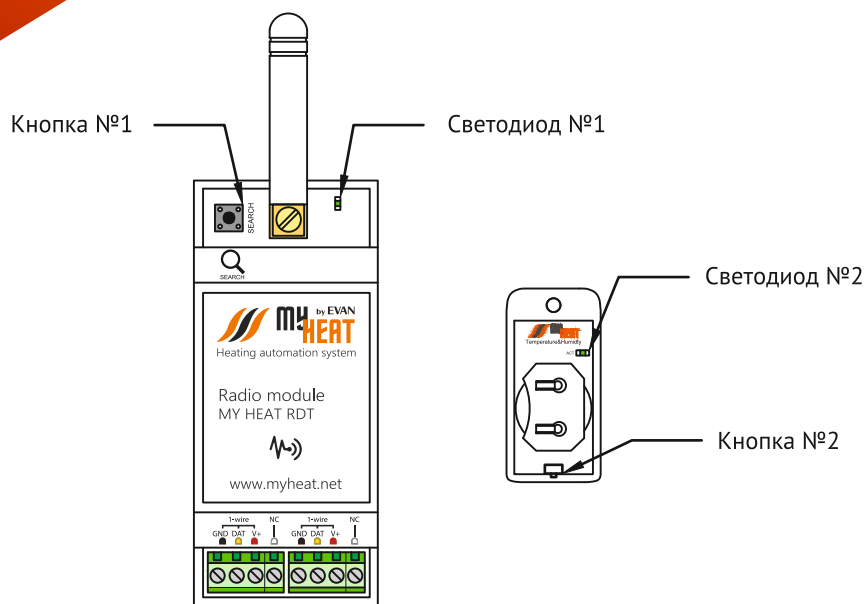

1
2
3
4
5
6

Поднесите датчик к модулю Myheat RDT.

На модуле Myheat RDT нажмите и удерживайте кнопку №1 "SEARCH" пока светодиод №1 не начнет моргать. Это будет означать, что модуль вошел в режим добавления датчика.

На радиодатчике нажмите и удерживайте кнопку №2 до тех пор пока светодиод №2 не начнет моргать.

Датчик добавится когда светодиод №2 прекратит моргать.

Чтобы убедиться, что датчик подключен к модулю кратковременно нажмите кнопку №2, светодиод быстро моргнет два раза. Это означает, что датчик подключен и через некоторое время появится в системе.

Если один из шагов не был успешно выполнен, то повторите процедуру снова, начиная с пункта 1.

Подключение
беспроводного
датчика

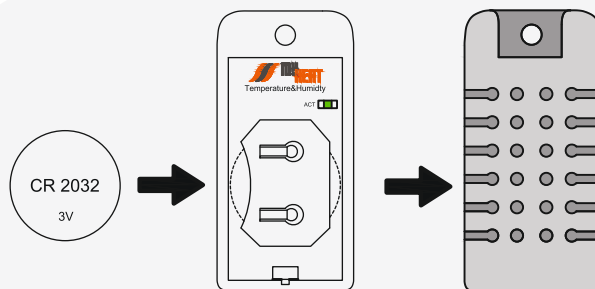

ВНИМАНИЕ Крышка на корпус датчика устанавливается только после подключения к радиомодулю.



Схема подключения котла по цифровой шине

Реализация схемы отопления:

- настенный котел, управляемый по цифровой шине;
- Контур радиаторного отопления;
- бойлер косвенного нагрева.

Управление температурой системы отопления осуществляется по цифровой шине.

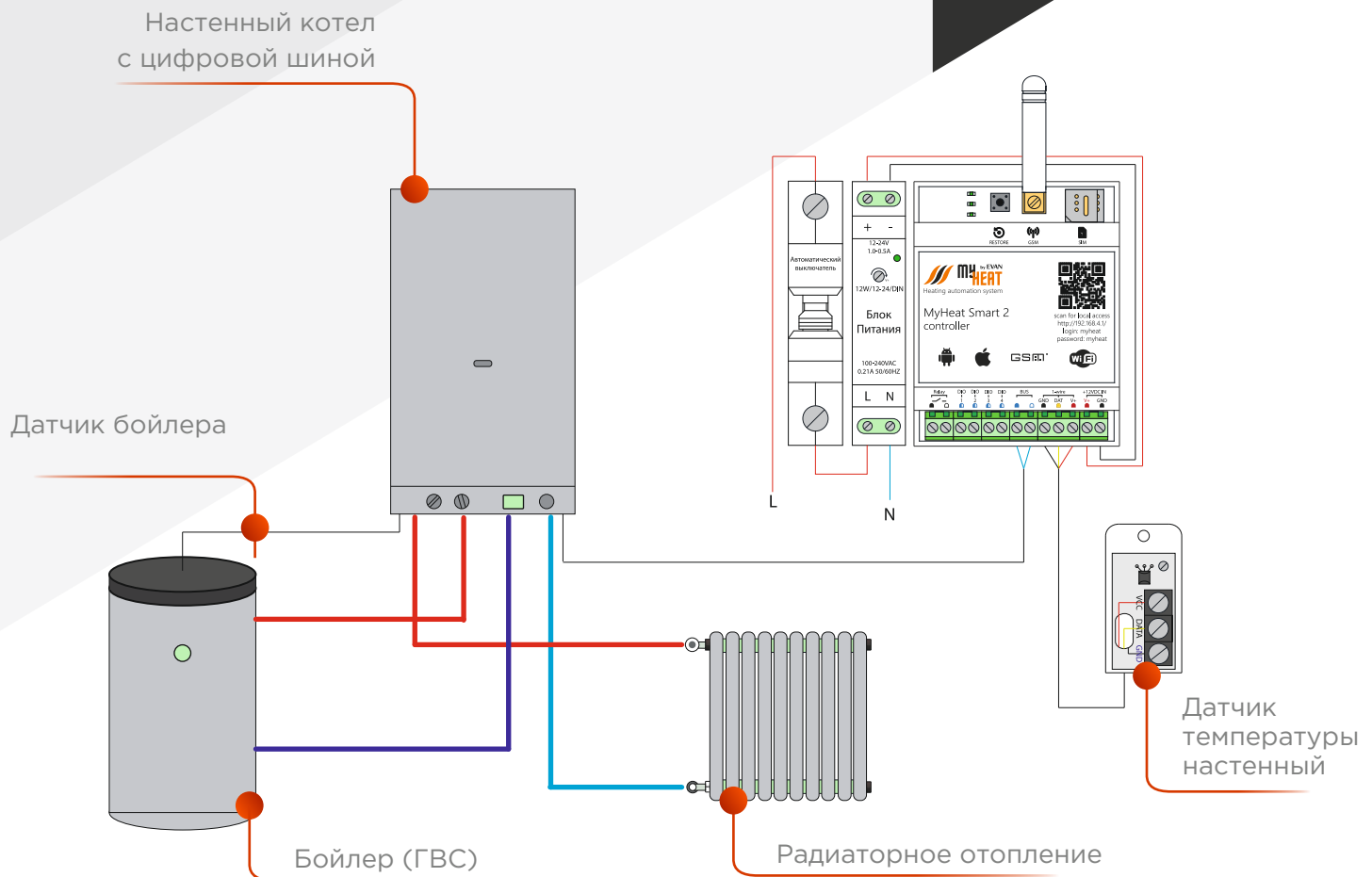
Управление температурой в помещении по настенному датчику.

Температура ГВС регулируется контроллером через плату котла.

Возможность определения целевой температуры контура отопления по погодозависимой кривой.

Информация об уличной температуре определяется по геолокации и загружается из интернета.

Подключения

Котел подключен к адаптеру цифровых шин на контроллере (вход BUS).

Датчик бойлера подключен к котлу.

Настенный датчик температуры подключен к клеммам 1- wire.



Схема подключения котла и насосно-смесительного узла

Реализация схемы отопления:

- настенный котел, управляемый по цифровой шине;
- контур радиаторного отопления;
- контур ГВС;
- насосно-смесительный узел теплого пола.

Управление температурой контура отопления и ГВС осуществляется по цифровой шине.

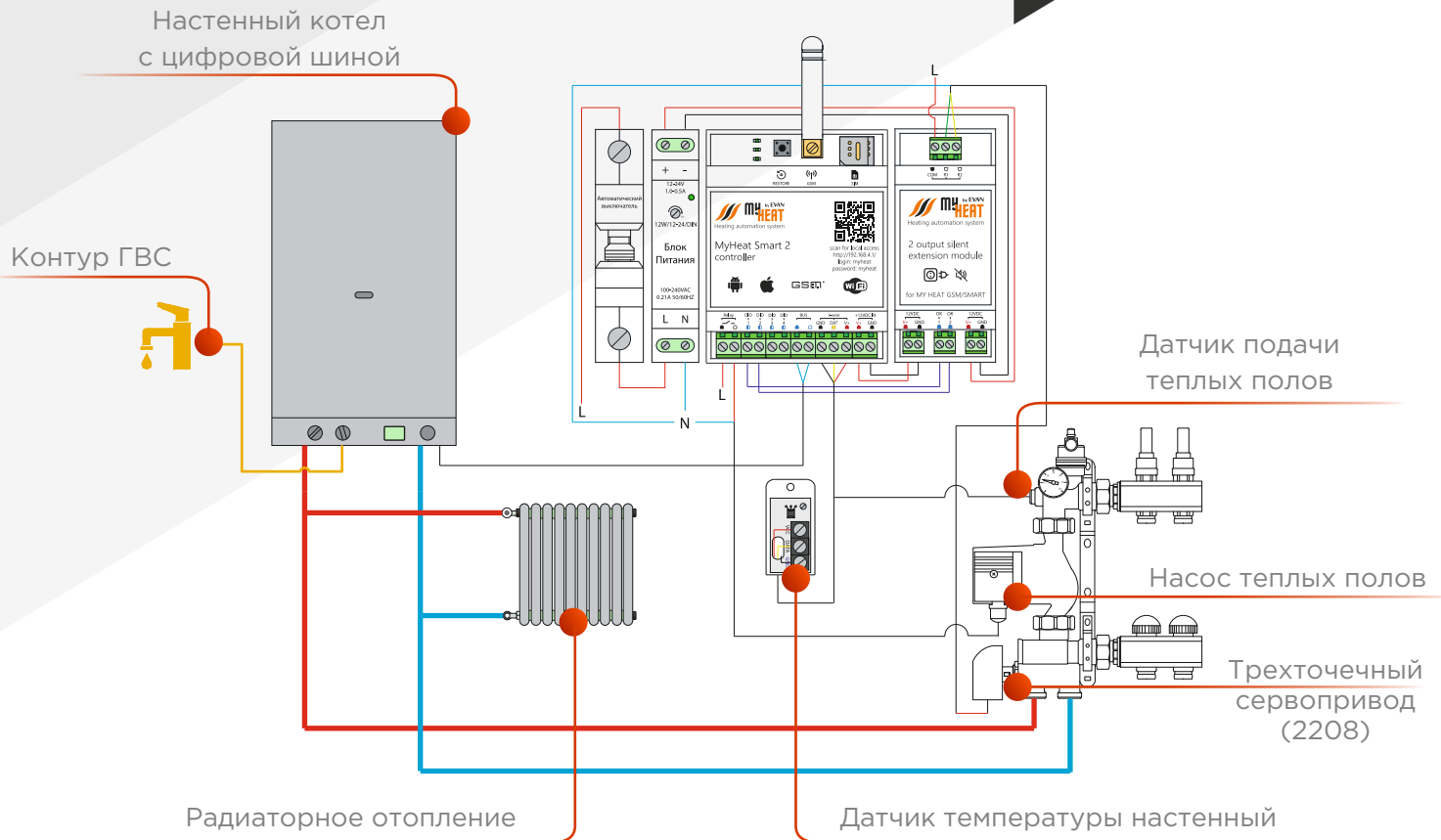
Управление температурой в помещении по настенному датчику.

Возможность определения целевой температуры смесительного контура теплых полов по погодозависимой кривой. Информация об уличной температуре определяется по геолокации и загружается из интернета.

Подключения

- Котел подключен к адаптеру цифровых шин на контроллере (вход BUS).
- Датчики температуры настенный, стяжки и теплоносителя подключены на один шлейф к клеммам 1-wire.
- Насос теплых полов подключен к реле контроллера.
- Трехточечный сервопривод подключен к блоку симисторов на 2 выхода, который, в свою очередь, подключен к контроллеру на клеммы ОК1 и ОК2.



Схема подключения основного и резервного котла

Реализация схемы отопления:

- основной котел, управляемый по цифровой шине;
- резервный котел, управляемый в режиме комнатного термостата.

Управление температурой системы отопления осуществляется по цифровой шине. При возникновении ошибки на основном котле, автоматически включается резервный.

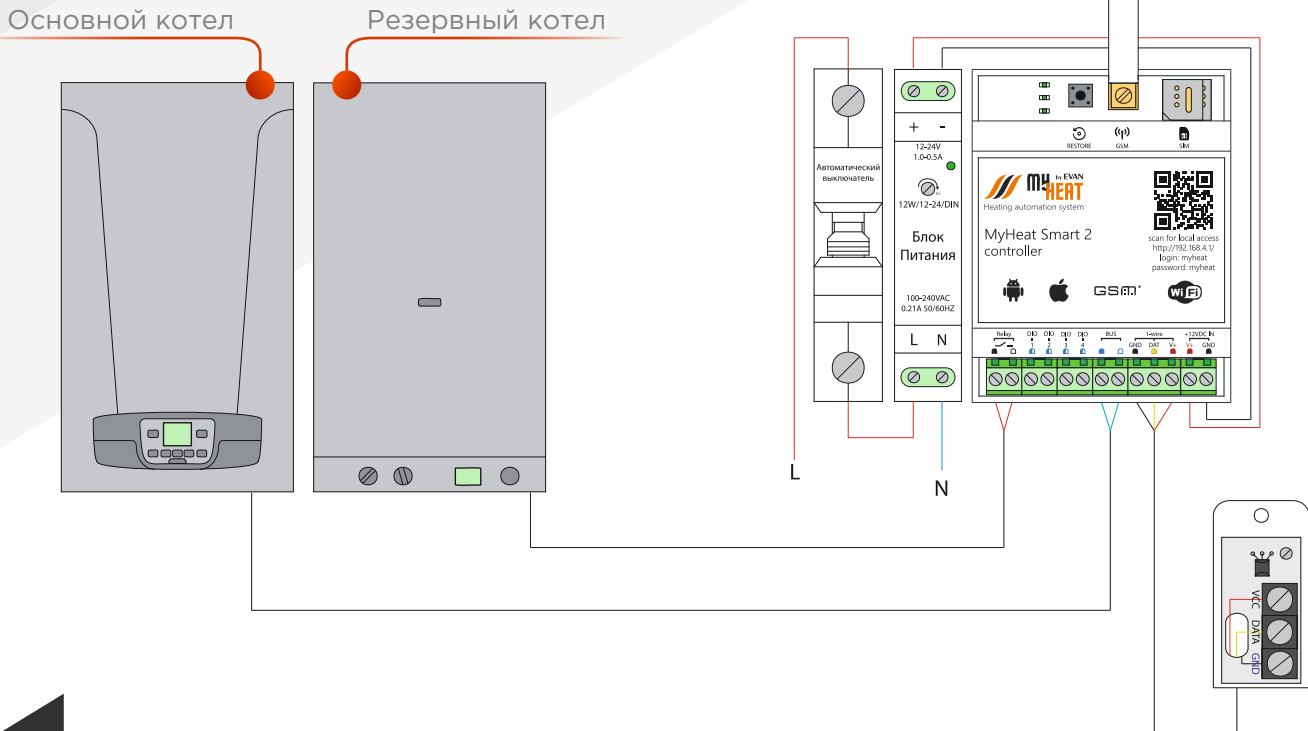
Управление температурой в помещении производится по настенному датчику температуры.

Возможность определения целевой температуры контура отопления по погодозависимой кривой.

Информация об уличной температуре определяется по геолокации и загружается из интернета.

Подключения

Основной котел подключен к адаптеру цифровых шин на контроллере (вход BUS).

Резервный котел подключен к контактам реле контроллера.

Настенный датчик температуры подключен к клеммам 1- wire.



Схема подключения датчиков движения и протечки с возможностью перекрытия подачи холодной воды и включения сирены

Реализация схемы:

- датчики движения;
- запорный клапан;
- датчики протечки воды;
- сирена.

Охранный контроль (при сработке датчиков движения включается сирена и приходит оповещение о тревоге).

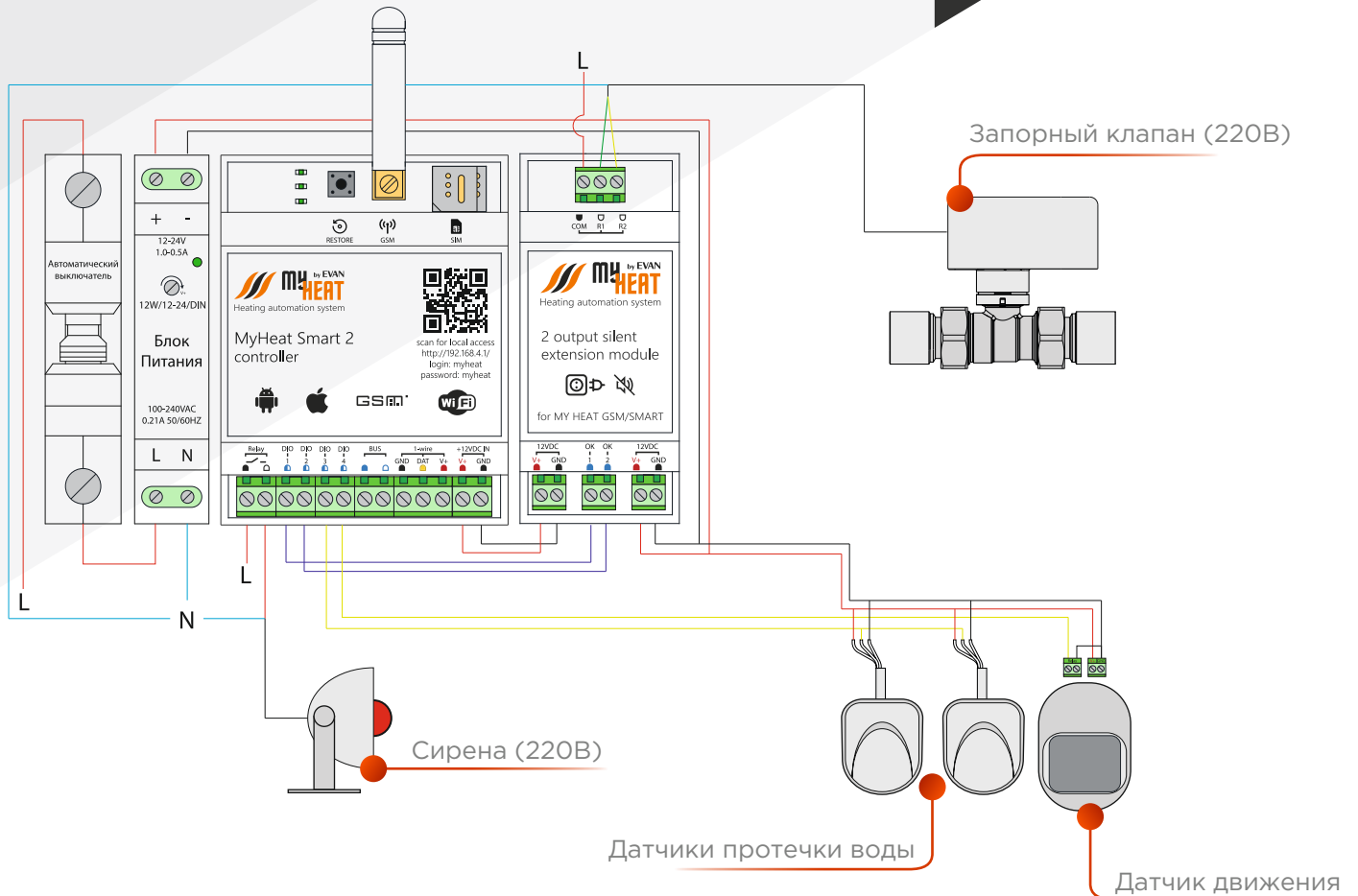
Контроль протечки воды (при сработке датчиков протечки закрывается запорный клапан и приходит оповещение о тревоге).

Подключения

Датчики движения подключаются в один шлейф на дискретный вход контроллера. Запорный клапан подключается к блоку реле на 2 выхода, который, в свою очередь, подключен к контроллеру на клеммы OK1 и OK2.

Датчики протечки подключаются в один шлейф на дискретный вход контроллера. Сирена подключается к реле контроллера.

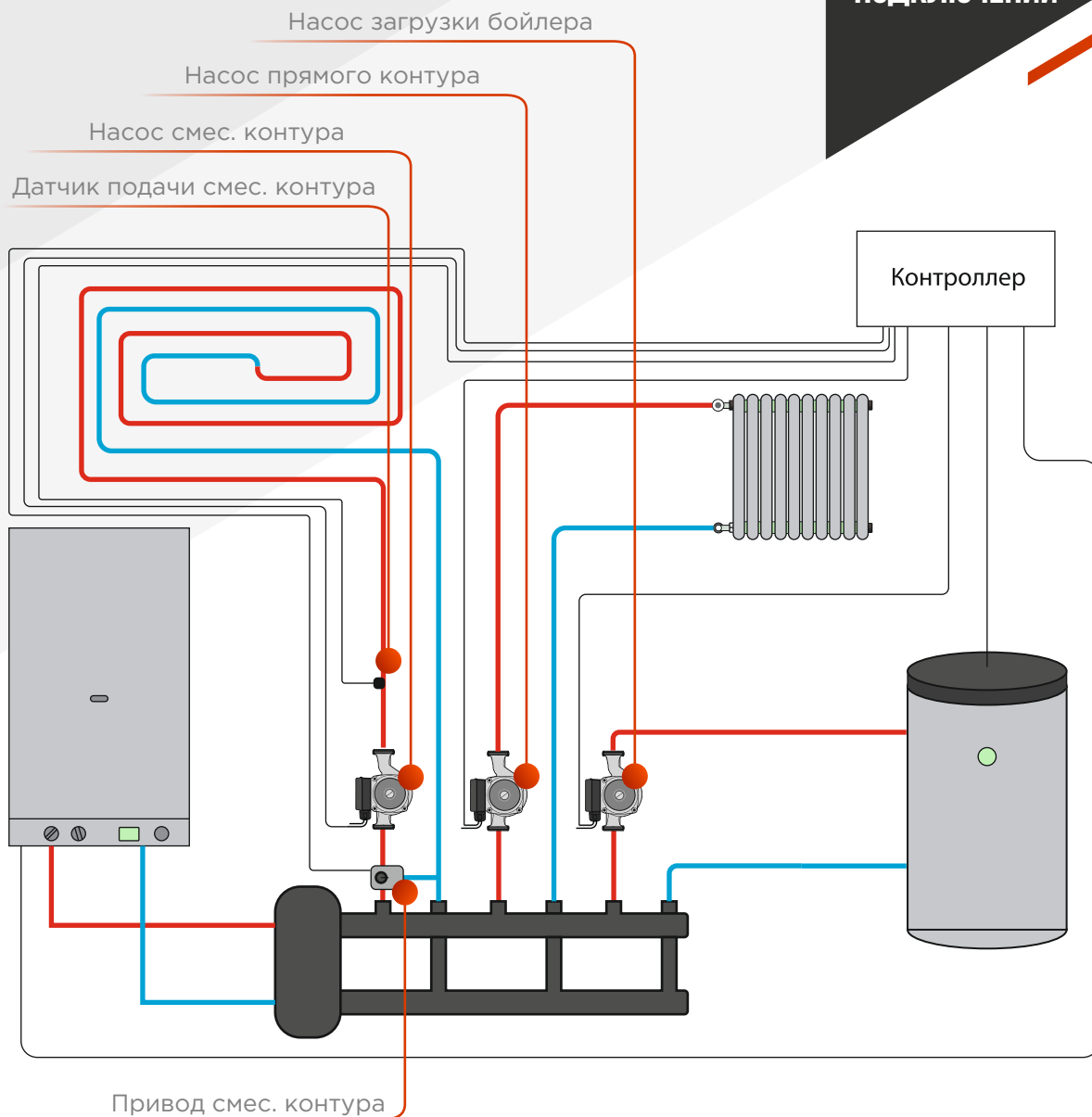

Автоматизация котельной

Реализация схемы отопления:

- настенный котел, управляемый по цифровой шине;
- насосно-смесительный контур с сервоприводом;
- два прямых контура (контур отопления и контур загрузки бойлера).

Управление температурой системы отопления осуществляется по цифровой шине в погодозависимом режиме.

Управление температурой теплоносителя теплого пола по датчику в колбе, установленному в гильзу на насосно-смесительном узле.

Возможность определения целевой температуры контура отопления по погодозависимой кривой.

Информация об уличной температуре определяется по геолокации и загружается в интернет.

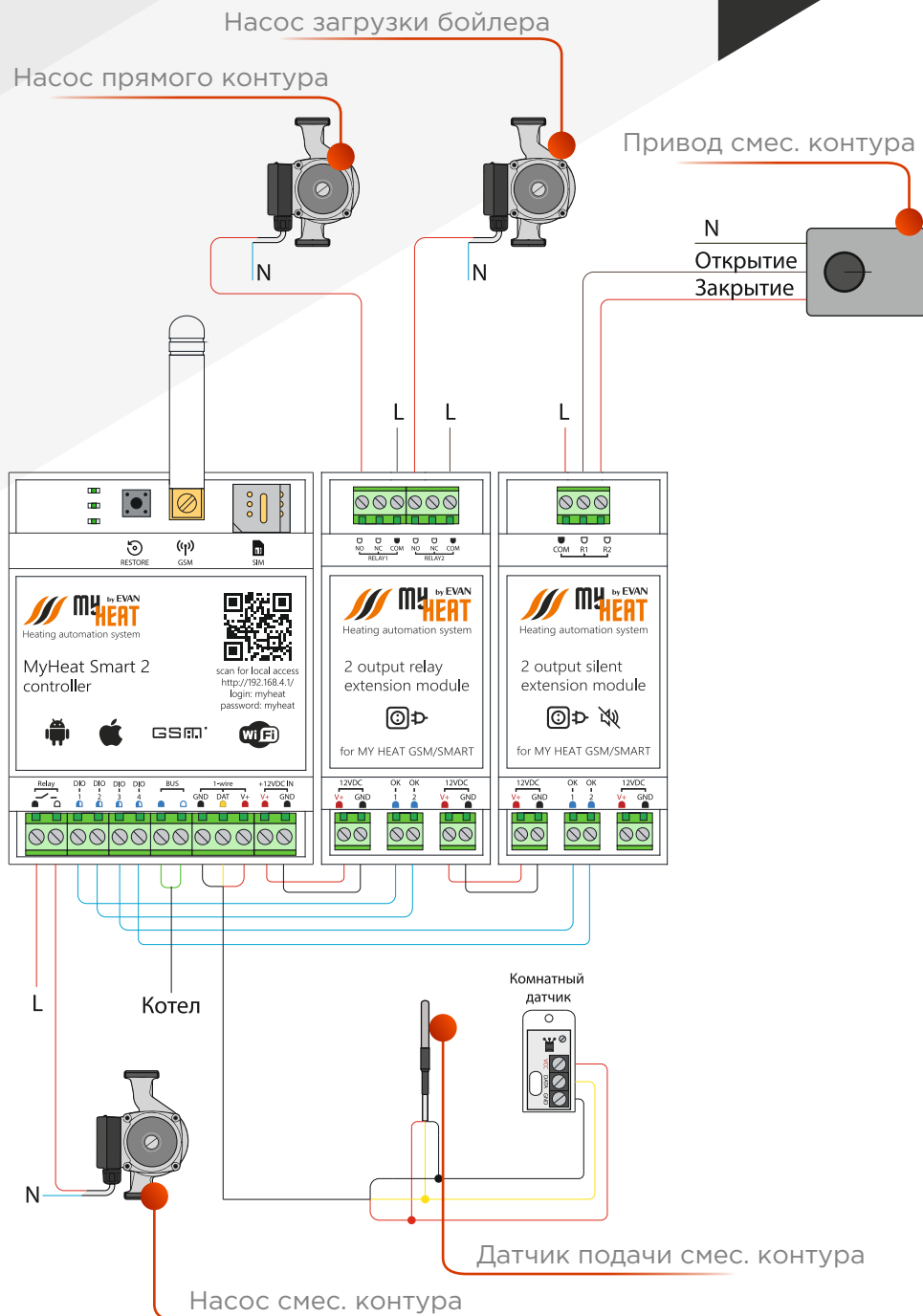

Автоматизация котельной

Котел подключен к адаптеру цифровых шин на контроллере (вход BUS). Сервопривод подключен к симисторным выходам блока расширения. Насосы подключены к релейным выходам блока расширения. Датчики температуры в колбе подключены одним шлейфом к клеммам 1-wire.

MyHeat

АКСЕССУАРЫ



Настенный терморегулятор MyHeat

Предназначен для поддержания заданной температуры помещения для достижения комфорта и экономии энергии.

Отображает фактическую температуру и позволяет выставить цель, которую необходимо поддерживать.

Беспроводной и проводной способы подключения.

Встроенный вход для подключения проводных датчиков температуры MyHeat для измерения температуры стяжки пола ит.п.

Может работать как радиомодуль MyHeat.



от 0 °C до +40 °C



Радиодатчик протечки воды MyHeat

Радиодатчик протечки воды подключается к радиомодулю MyHeat RDT или к терморегулятору MyHeat. Взаимодействие с датчиком производится при помощи встроенного акселерометра.



Подпишитесь на наши социальные сети, чтобы не пропустить анонс новой продукции

YouTube



Instagram





Датчик температуры настенный (проводной) MyHeat

Датчик комнатной температуры для настенного монтажа. Быстрый монтаж без пайки на винтовых зажимах. Датчики температуры подключаются в один шлейф на клемму 1-wire. В корпусе предусмотрены отверстия для скрытой подводки кабеля. Для коммутации необходимо использовать кабель "витая-пара" UTP или FTP категории не ниже 5е. В комплекте двухсторонний скотч.



от 0 °C до +40 °C

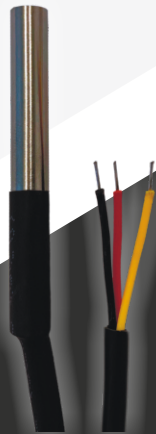

Датчик температуры в колбе (проводной) MyHeat

Датчик температуры в колбе может монтироваться накладным способом, либо в гильзу. Применяется для измерения температуры теплоносителя, воды в бойлерах ГВС, стяжки теплого пола и улицы. Датчики температуры подключаются в один шлейф на клемму 1-wire. Для коммутации необходимо использовать кабель "витая-пара" UTP или FTP категории не ниже 5е.

Провода: красный (VCC), желтый (DATA), черный (GND)



от -40 °C до +110 °C



Радиодатчик температуры и влажности комнатный MyHeat

Беспроводной датчик комнатной температуры и влажности для настенного монтажа.

Быстрый монтаж и настройка, в комплекте двухсторонний скотч.

Беспроводные датчики температуры и влажности подключаются к радиомодулю MyHeat RDT.

Батарея CR2032.



от 0 °C до +40 °C





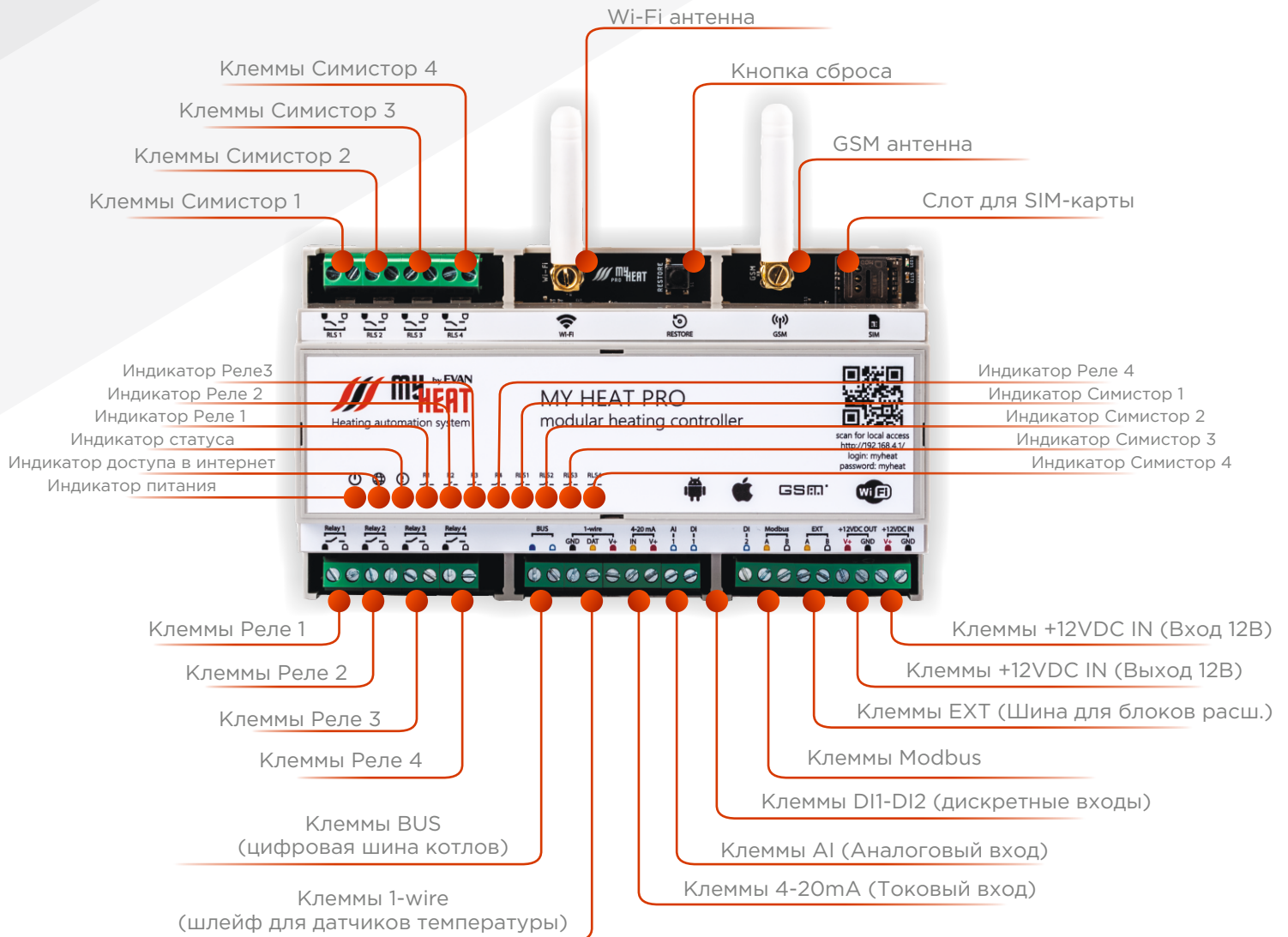







MyHeat Pro

ХАРАКТЕРИСТИКИ ОПИСАНИЕ



MyHeat Pro

ХАРАКТЕРИСТИКИ ОПИСАНИЕ

| | | | |
|---|--------------------------------------|-------------------------------------|---|
|  | Экономия до 45% | Модульная система |  |
|  | Единый вход для всех цифровых шин | Контроль протечек и датчиков охраны |  |
|  | Подключение датчиков давления 4-20mA | Защита от замерзания |  |
|  | Погодозависимое управление | До 80 управляемых выходов |  |
|  | Управление каскадом котлов | Локальный интерфейс управления |  |
|  | Подключение беспроводных датчиков | Своевременное оповещение |  |

Контроллер MY HEAT PRO предназначен для комплексного управления системами отопления и горячего водоснабжения.

Осуществляет управление каскадом котлов, бойлером косвенного нагрева, насосами, смесительными узлами, 3-х и 2-х ходовыми клапанами, предоставляет возможность регулировать температурный режим до 80 сред отопления включительно.

Обеспечивает удаленный контроль всех параметров системы отопления, а также SMS и Push оповещение в случае возникновения ошибок.

MyHeat Pro

ХАРАКТЕРИСТИКИ КОМПЛЕКТАЦИЯ

Wi-Fi антенна

GSM антенна

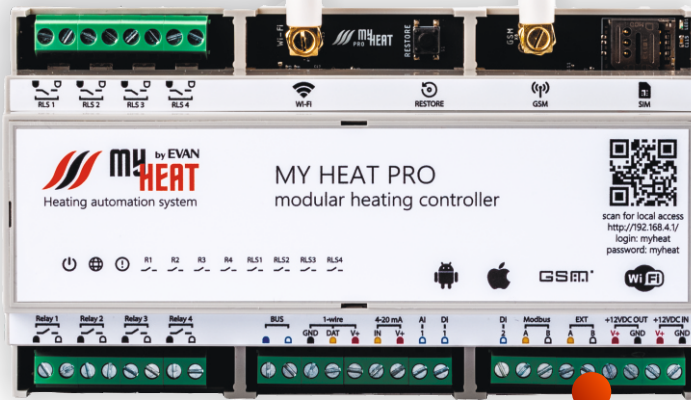

Контроллер MyHeat PRO

Датчик температуры настенный

SIM карта



Блок питания



Датчики температуры
в колбе

Паспорт
технического изделия

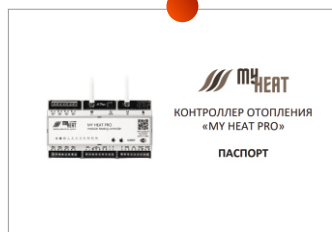

Гарантийный талон



MyHeat Pro

ХАРАКТЕРИСТИКИ ОПИСАНИЕ



ТЕХНИЧЕСКИЕ ХАРАКТЕРИСТИКИ КОНТРОЛЛЕРА:

Габаритные размеры, не более, мм (ШxГxВ)

Способ крепления корпуса

Питание

Интерфейсы

Беспроводной модуль

Web-интерфейс

Внутренняя энергонезависимая память

Релейные коммутируемые выходы

Симисторные коммутируемые выходы

Токовый вход (4-20mA)

Аналоговый вход (AI)

Дискретный вход (DI1 и DI2)

Связь

Масса

159 x 90,2 x 57,8

DIN-рейка

постоянный ток, не более 1А

напряжение - от 9 до 12 VDC

BUS - универсальный вход для
цифровых шин котлов

1-Wire

EXT (5VDC), внутренний протокол,
для связи с модулями расширения

Wi-Fi 802.11 b/g/n

есть

есть

количество - 4 шт.

максимальный ток - до 3 А

напряжение - 250VAC, 30VDC

количество - 4 шт.

максимальный ток - до 3 А

напряжение - 250VAC

4-20 mA

1 шт, напряжение до 12 VDC

2 шт, напряжение до 12 VDC

SIM-карта microSIM, 1 слот

Частота 850/900/1800/1900MHz

Тип передачи GPRS, до 85.6 kbps

Антенна внешняя, разъем SMA-F

330 гр.

Блоки расширения - необходимые комплектующие для масштабирования системы автоматизации. Интегрируются с контроллером MyHeat Pro и предназначены для управления:

- каскадом котлов;
- до 80 зон отопления;
- смесительными узлами (ПИД);
- бойлером ГВС;
- насосами и клапанами.

MyHeat Pro

БЛОКИ РАСШИРЕНИЯ



Релейный блок расширения MyHeat RL6

Предназначен для коммутации дополнительных шести выходов электрической нагрузки посредством электромагнитного реле.

- контакт реле 1-6 (OUT)
- общий контакт (IN 250VAC, 30VDC)
- питание блока +12VDC
- внутренний протокол данных MyHeat
- шлейф цифровых датчиков температуры



**2-х ходовые клапаны;
насосы;
инженерные устройства;
ток до 3А**

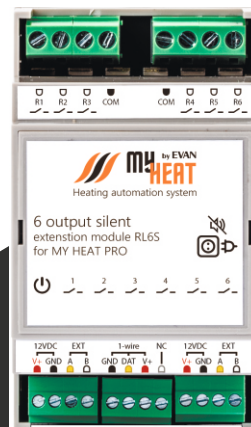

Симисторный блок расширения MyHeat RL6

Предназначен для бесшумной коммутации дополнительных шести выходов электрической нагрузки посредством симистора.

- контакт реле 1-6 (OUT)
- общий контакт (IN 250VAC, 30VDC)
- питание блока +12VDC
- внутренний протокол данных MyHeat
- шлейф цифровых датчиков температуры

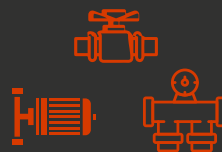

**2-х, 3-х, 4-х ходовые клапаны;
насосы;
инженерные устройства;
ток до 3А**

MyHeat Pro

БЛОКИ РАСШИРЕНИЯ

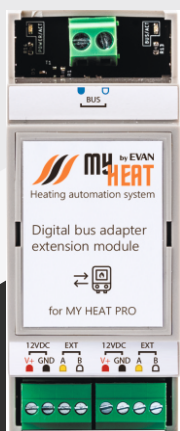

Адаптер цифровой шины для MyHeat PRO

Предназначен для подключения дополнительных отопительных котлов по цифровой шине для организации каскадного управления котлами



BUS - универсальный вход для цифровых шин котлов



питание блока +12VDC



внутренний протокол данных MyHeat



EBUS
OpenTherm
LPB
Navien



Радиомодуль MyHeat RDT

Предназначен для взаимодействия с беспроводными датчиками и устройствами MyHeat.



кнопка поиска беспроводных датчиков



шина для подключения контроллера и шлейфа цифровых датчиков температуры



Дискретный блок расширения MyHeat DI6

Предназначен для подключения 6 дополнительных дискретных входов 12 В



контакт дискретного входа 1-6 (IN 12VDC)



общий контакт (GND)



питание блока +12VDC



внутренний протокол данных MyHeat



Датчики
протечки,
утечки,
движения

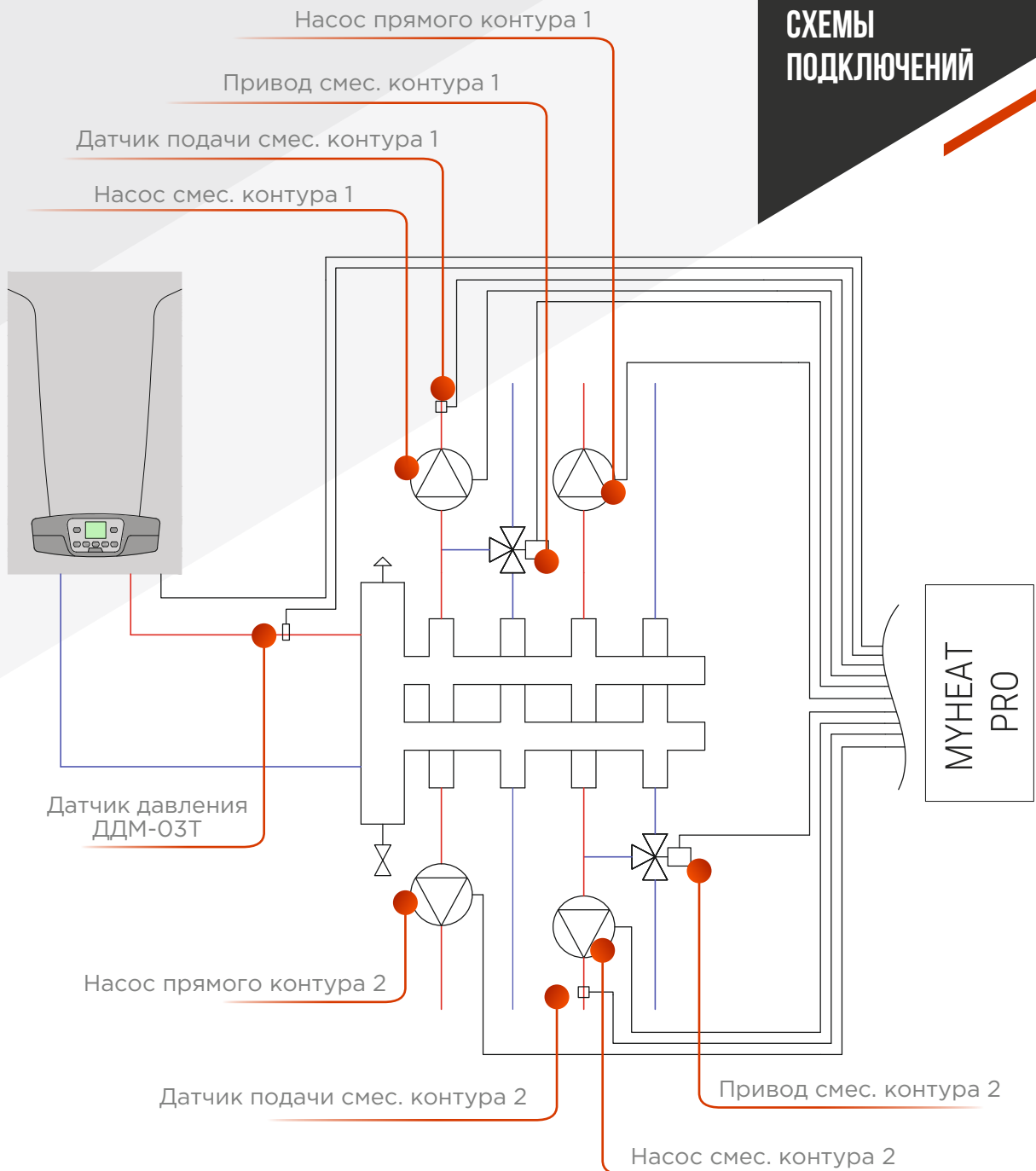

Автоматизация котельной

Реализация схемы отопления:

- настенный котел, управляемый по цифровой шине;
- два насосно-смесительных контура с сервоприводами;
- два прямых контура.

Управление температурой системы отопления осуществляется по цифровой шине в погодозависимом режиме.

Управление температурой теплоносителя теплого пола по датчику в колбе, установленному в гильзу на насосно-смесительном узле.

Возможность определения целевой температуры контура отопления по погодозависимой кривой.

Информация об уличной температуре определяется по геолокации и загружается из интернета.

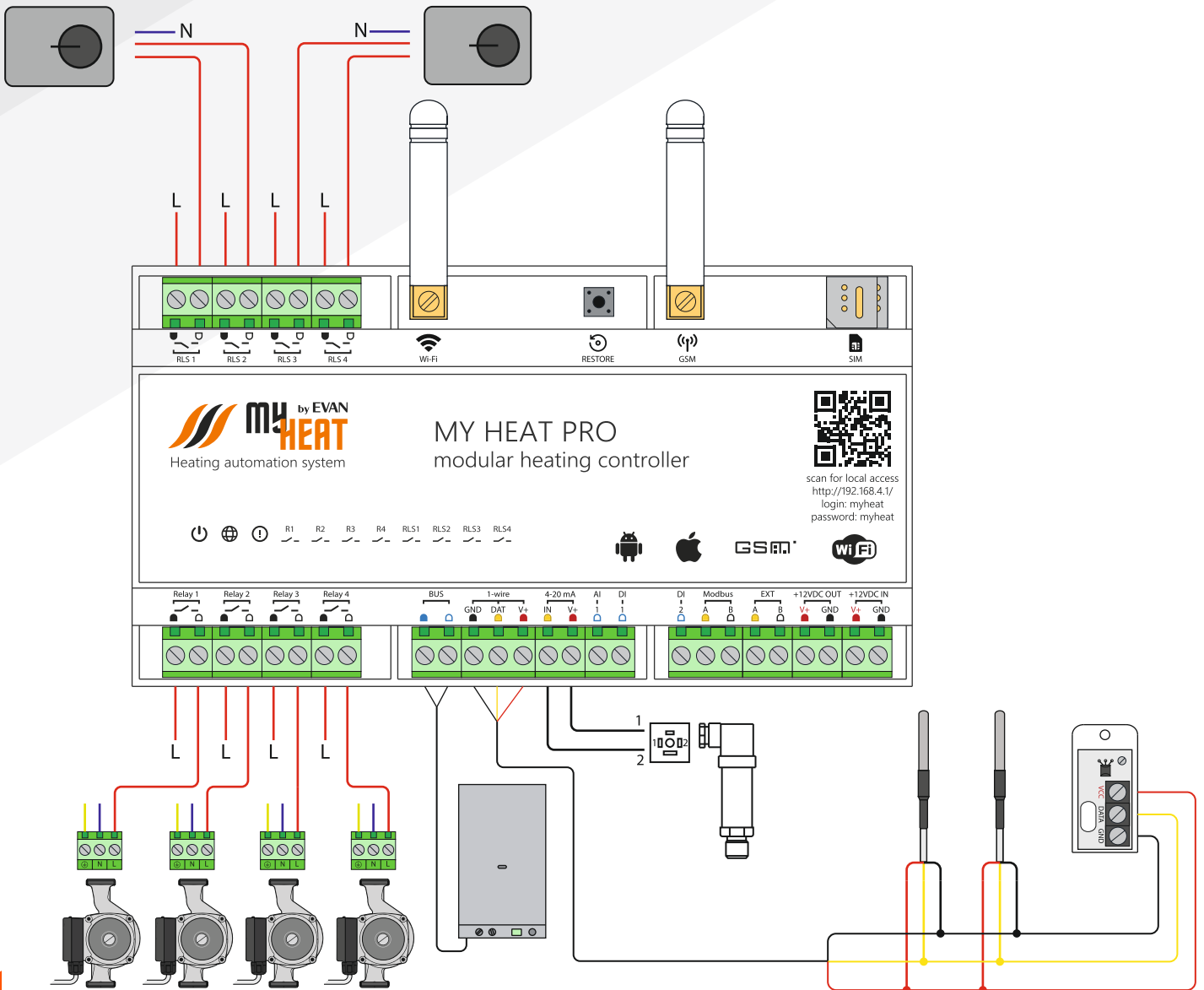

Автоматизация котельной

- Котел подключен к адаптеру цифровых шин на контроллере (вход BUS).
- Сервоприводы подключены к симисторным выходам контроллера.
- Насосы подключены к релейным выходам контроллера.
- Датчики температуры в колбе подключены одним шлейфом к клеммам 1-wire.
- Датчик давления ДДМ-03Т подключен к токовому входу 4-20mA.

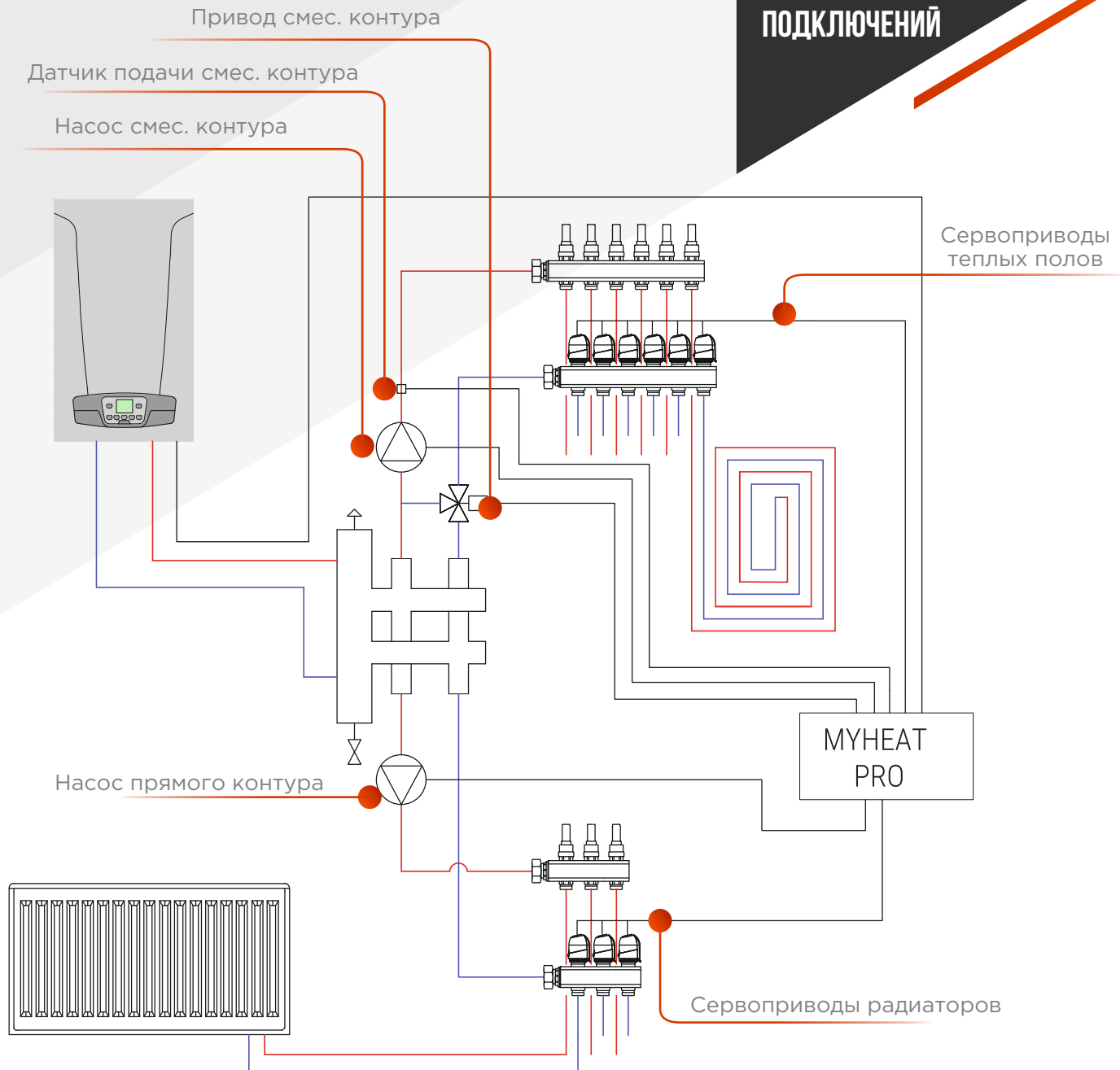

Зональное отопление и автоматизация котельной

Реализация схемы отопления:

- настенный котел, управляемый по цифровой шине;
- насосно-смесительный контур с сервоприводом для теплых полов;
- прямой контур для радиаторного отопления;
- сервоприводы на контурах отопления и теплого пола.

Управление температурой в помещении по настенным датчикам, установленным на высоте 1,5 м от уровня пола на внутренних стенах в отдалении от нагревательных приборов и окон, чтобы прямые солнечные лучи не влияли на показания.

Автоматическое погодозависимое управление смесителем с подбором оптимальной температуры для прогрева зон теплых полов (модуляция).

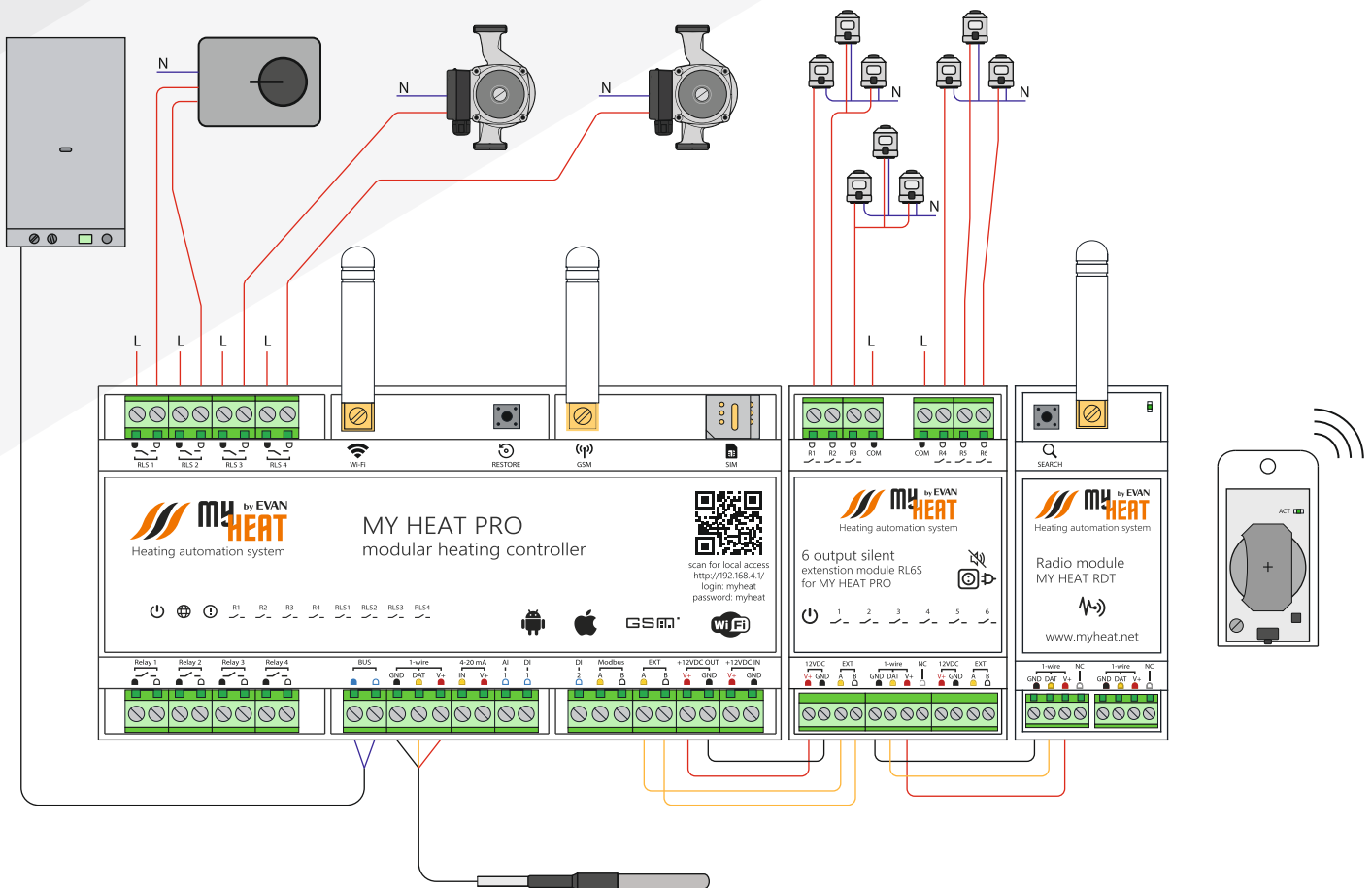

Зональное отопление и автоматизация котельной

- Котел подключен к адаптеру цифровых шин на контроллере (вход BUS).
- Сервопривод смесительного узла и насосы подключены к симисторным выходам контроллера.
- Сервоприводы, установленные на коллекторах, подключены к выходам симисторного блока расширения MyHeat RL6S.
- Датчик температуры подачи, предназначенный для управления смесительным узлом, подключается к контроллеру (или к тому же модулю расширения, к которому подключен сервопривод).
- Радиомодуль MyHeat RDT (предназначен для подключения беспроводных датчиков температуры и влажности) подключен к клеммам 1-wire на блоке расширения MyHeat RL6S.

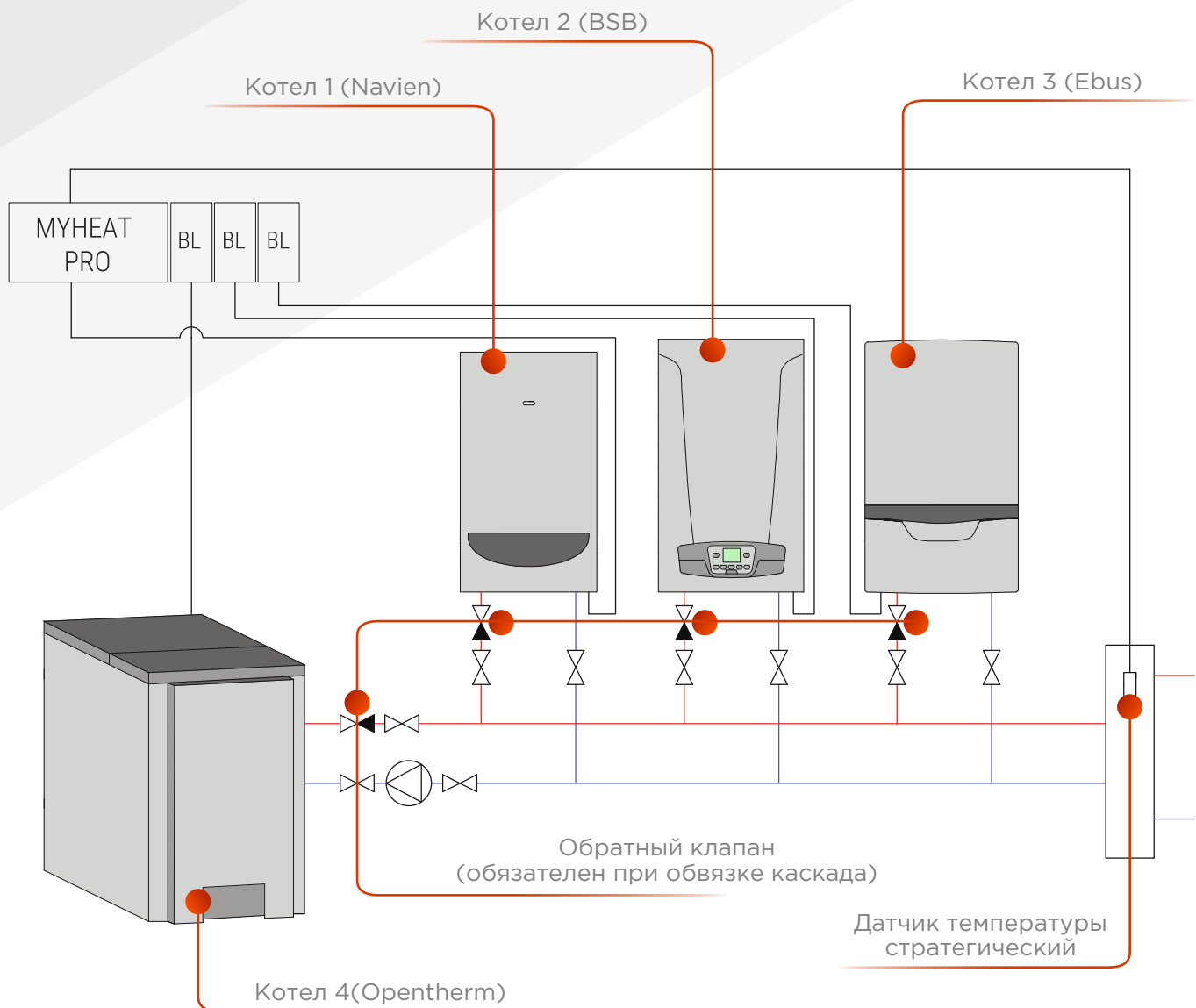

Управление каскадом котлов

- Реализация схемы отопления с четырьмя котлами, работающими в каскаде, управляемыми по цифровой шине.
- Управление температурой системы отопления осуществляется по цифровой шине.

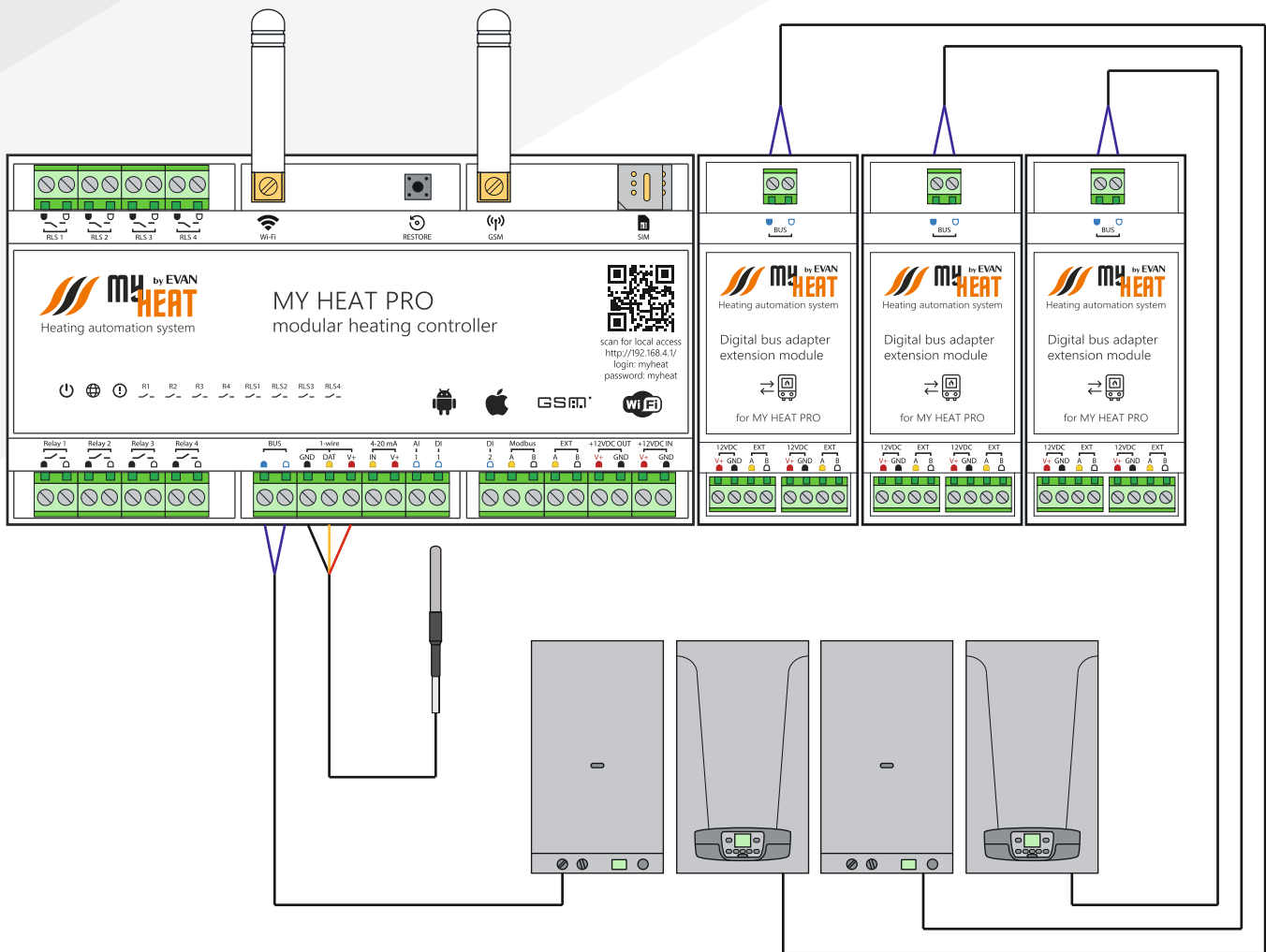

Управление каскадом котлов

Котлы подключены к клеммам BUS на контроллере и на адаптерах цифровых шин для контроллера MyHeat Pro (Если котел не поддерживает управление по цифровой шине, то он может быть подключен в режиме комнатного термостата к любому релейному выходу контроллера или модуля расширения RL6. В таком случае рекомендуется установить датчик температуры в колбе на подачу котла).

Датчик температуры в колбе (датчик стратегии) подключен к клеммам 1-wire. Необходим для корректного управления каскадом котлов. Устанавливается на гидравлическую стрелку в гильзу или накладным путем.

Источник бесперебойного питания (ИБП)

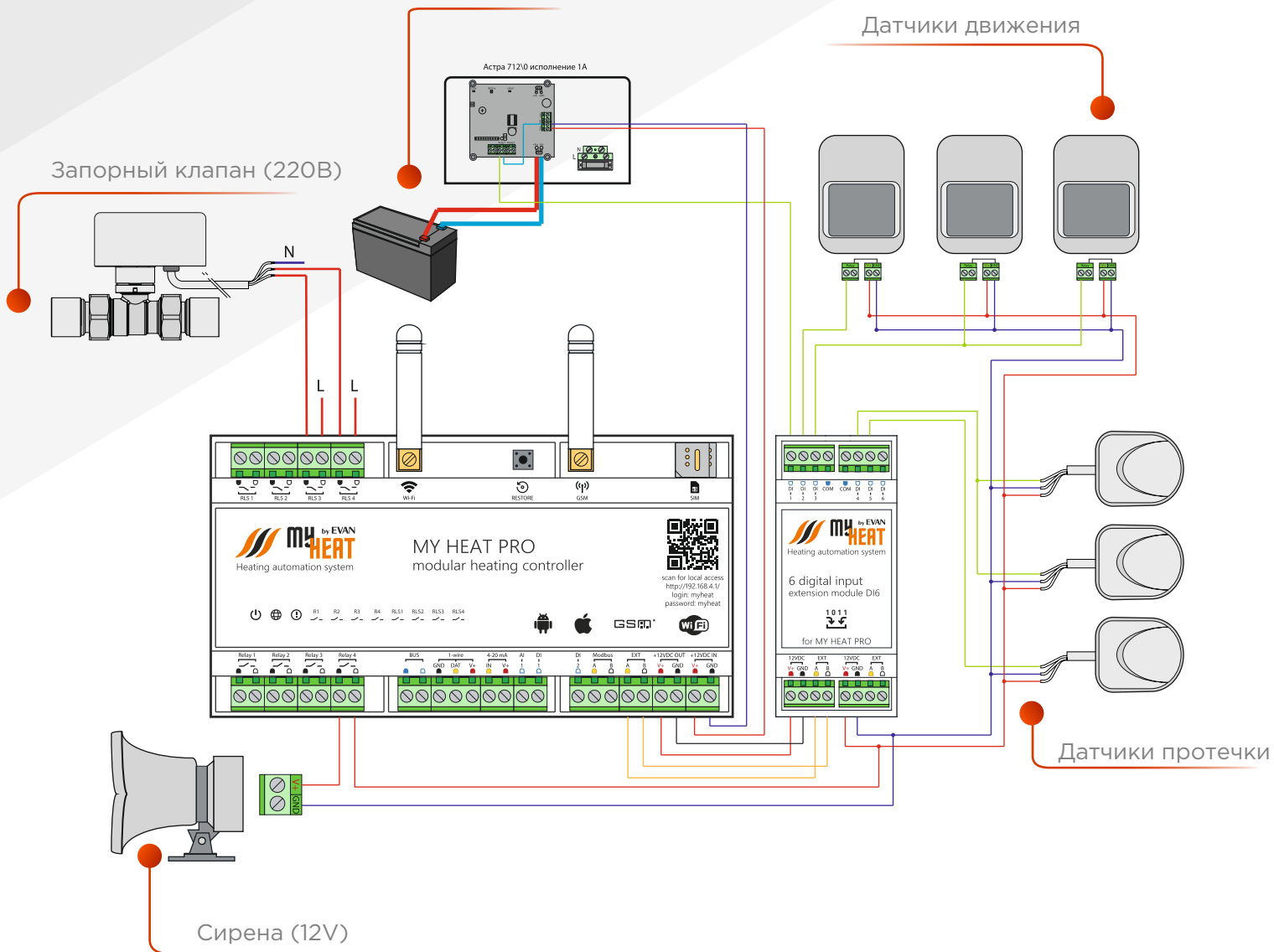

Охранная тревога и защита от протечек

На данной схеме дискретные датчики (датчики движения и датчики протечки) подключаются к клеммам ОП на дискретном блоке расширения MyHeat D16. Также допустимо объединение дискретных датчиков в шлейф с подключением к дискретному входу контроллера

Вместо блока питания, входящего в комплект поставки, смонтирован источник бесперебойного питания, сигнальный выход которого подключен к дискретному входу (DI2) контроллера. Такая схема подключения обеспечит работу контроллера и всех дискретных датчиков в случае отключения основного электропитания. Сирена и запорный клапан для перекрытия воды подключаются к релейным выходам контроллера.

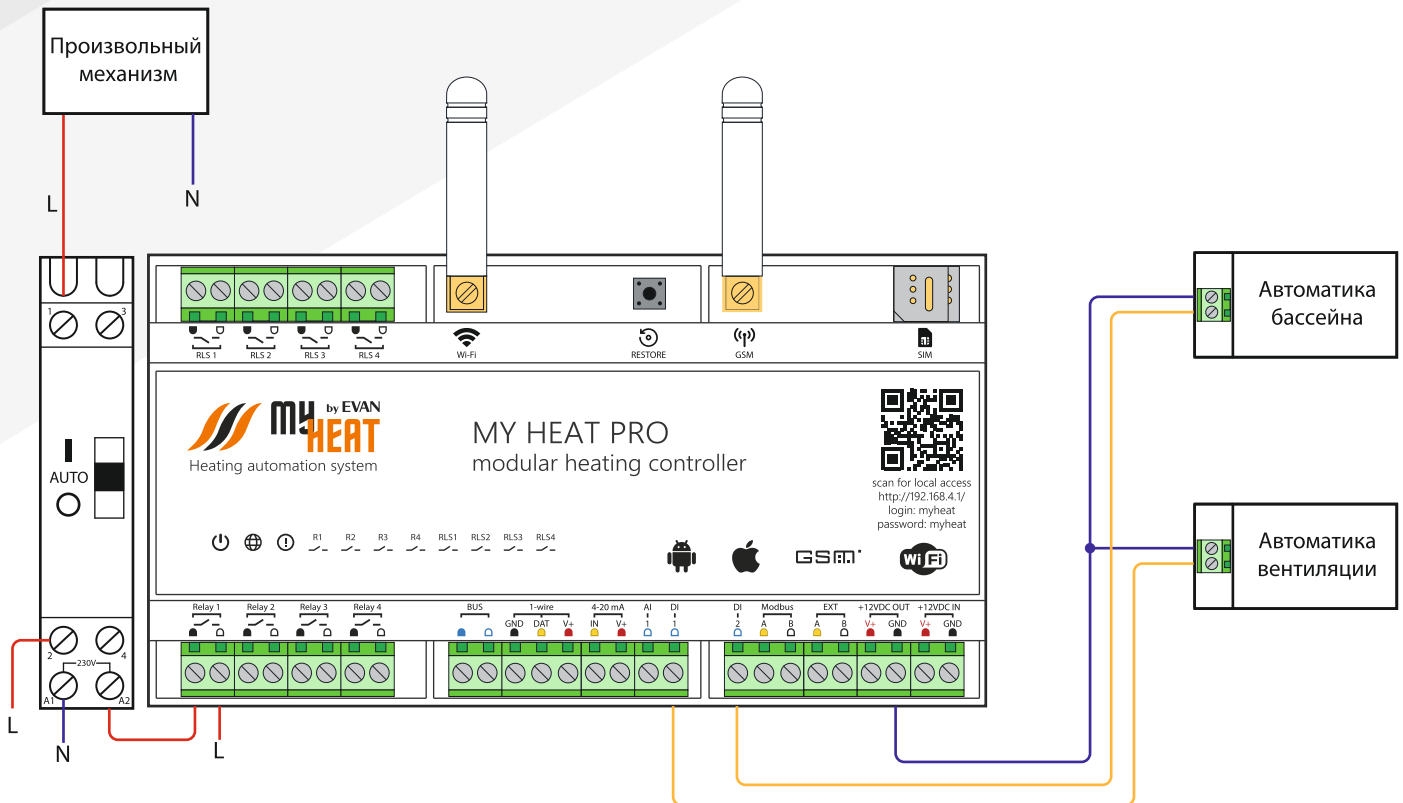

Взаимодействие с другими контроллерами

Релейный выход, который замыкается при требовании отопления на автоматике бассейна и вентиляции, можно подключить к Дискретным входам (DI1 и DI2) контроллера MyHeat. Данный сигнал обратной связи дает возможность контроллеру включать нагрев того или иного контура, а также повышать целевую температуру котла.

Инженерное оборудование с потреблением больше 3А можно подключить к контроллеру через промежуточное реле (контактор, пускатель), как показано на схеме.

MyHeat

МОБИЛЬНОЕ
ПРИЛОЖЕНИЕ

Управляй системой легко и удобно

Мобильное приложение:

- Обновленный дизайн
- Повторяет интерфейс web-приложения
- Настраиваемые push-уведомления
- Удобное управление отоплением
- Мониторинг нескольких объектов в одном приложении

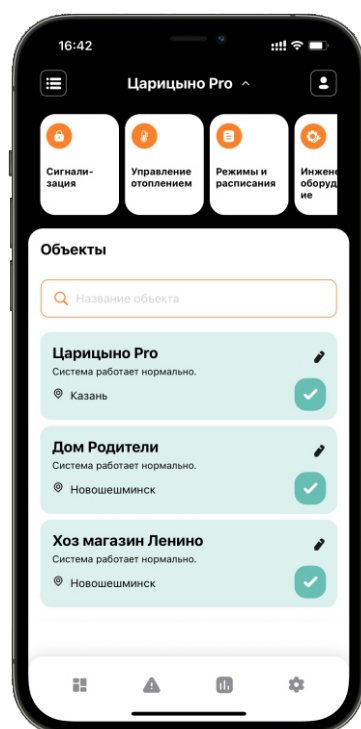

MyHeat

**WEB-
ПРИЛОЖЕНИЕ**

Удобный интерфейс для настройки и управления

WEB-приложение:

- Легкая настройка**
- Информативность**
- Журнал событий**
- Удобное управление отоплением**
- Мониторинг нескольких объектов в одном приложении**

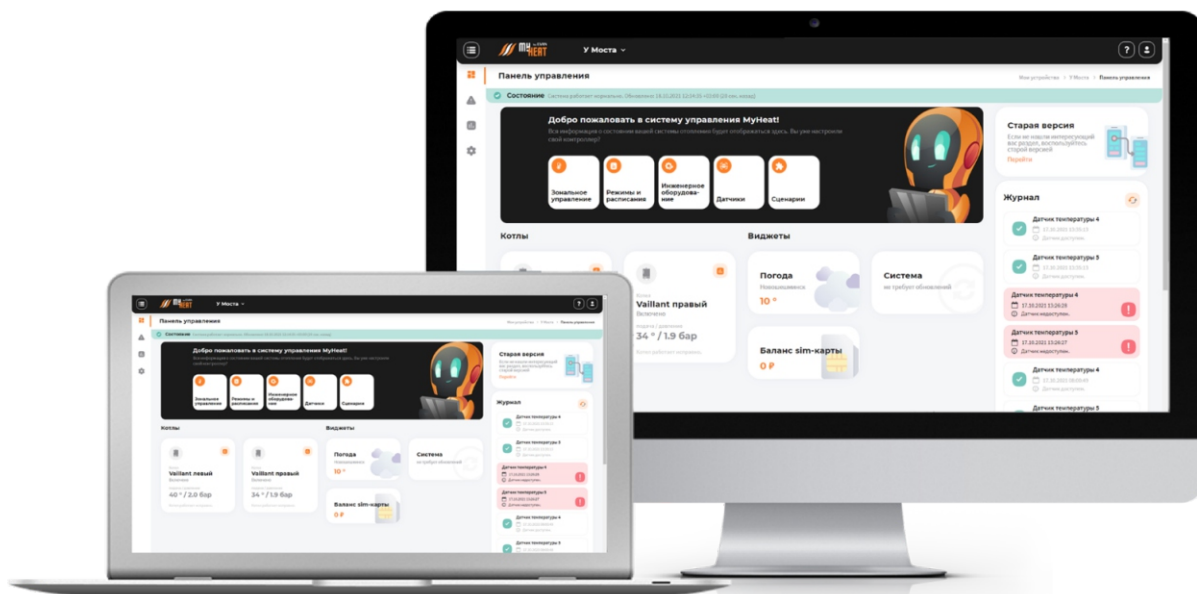



Интеллектуальные системы отопления

Instagram



YouTube



По вопросам
технической
поддержки



myheat.net



8 800 533-97-87



help@evan.ru